

# ORTEX Classic

Улучшенная система  
для решения новых задач

**Рама (коэкс)**  
Арт. 5801K

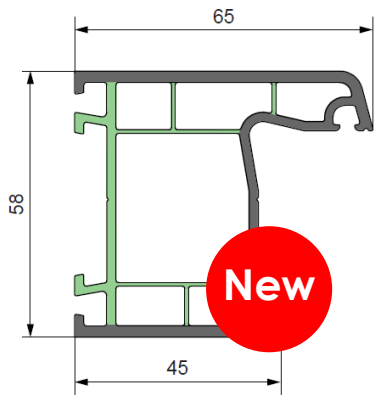

**Створка (коэкс)**  
Арт. 5802K

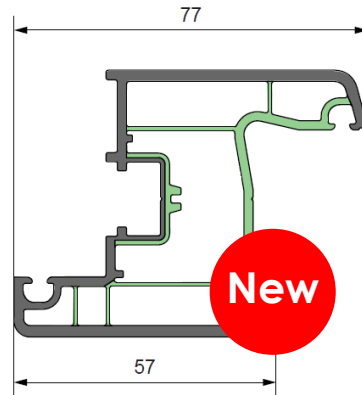

**Т-створка дверная (коэкс)**  
Арт. 5812K

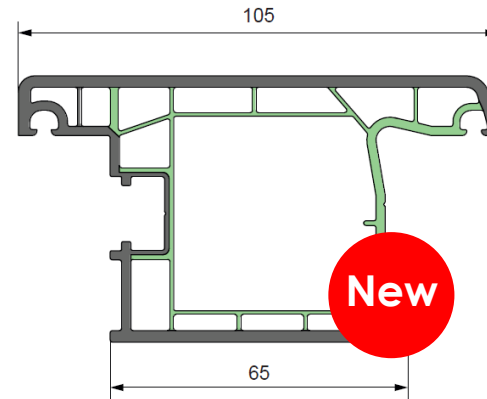

**Импост**  
Арт. 5803

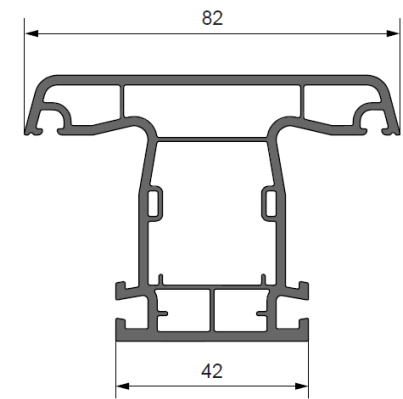

**Штульп**  
Арт. 5813

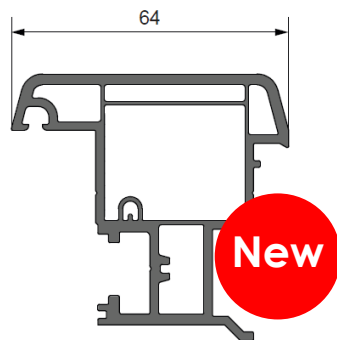

**Штапик для стекла 4 мм**  
Арт. 5804

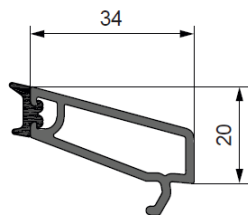

**Штапики для стеклопакета 24 мм**  
Арт. 5824    Арт. 5824-1

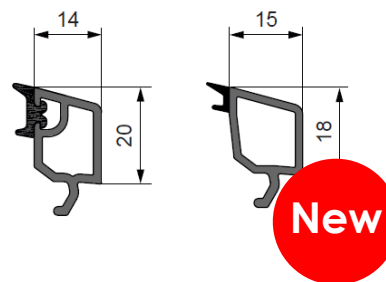

**Штапики для стеклопакета 32 мм**  
Арт. 5832    Арт. 5832-1

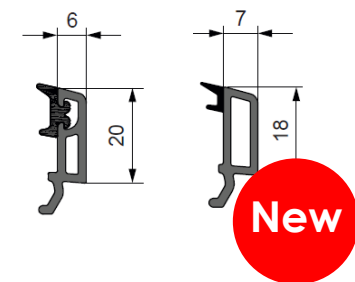

# Что нового?

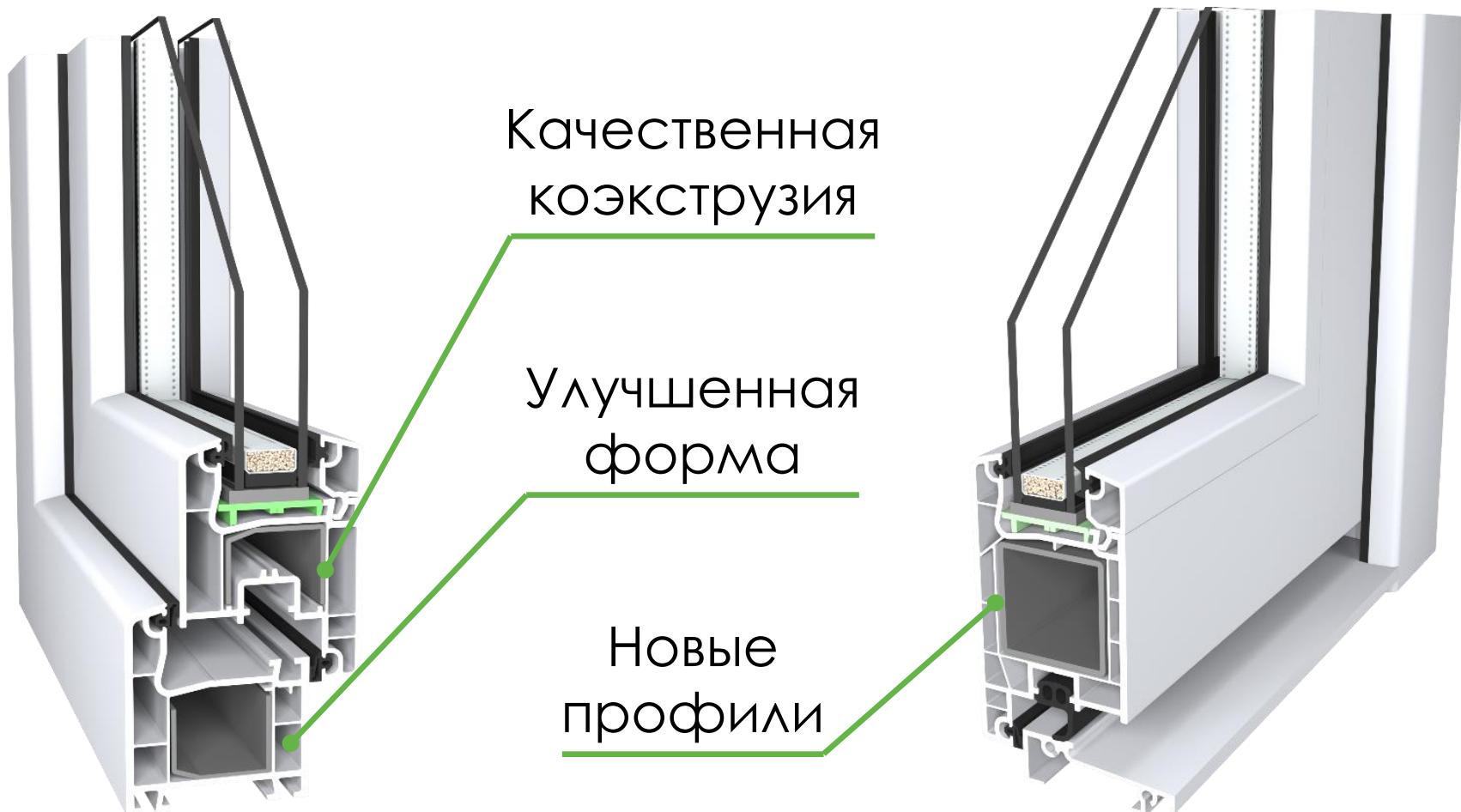

# Коэкструзия

## Внешний слой

Первичное сырье  
высшего качества

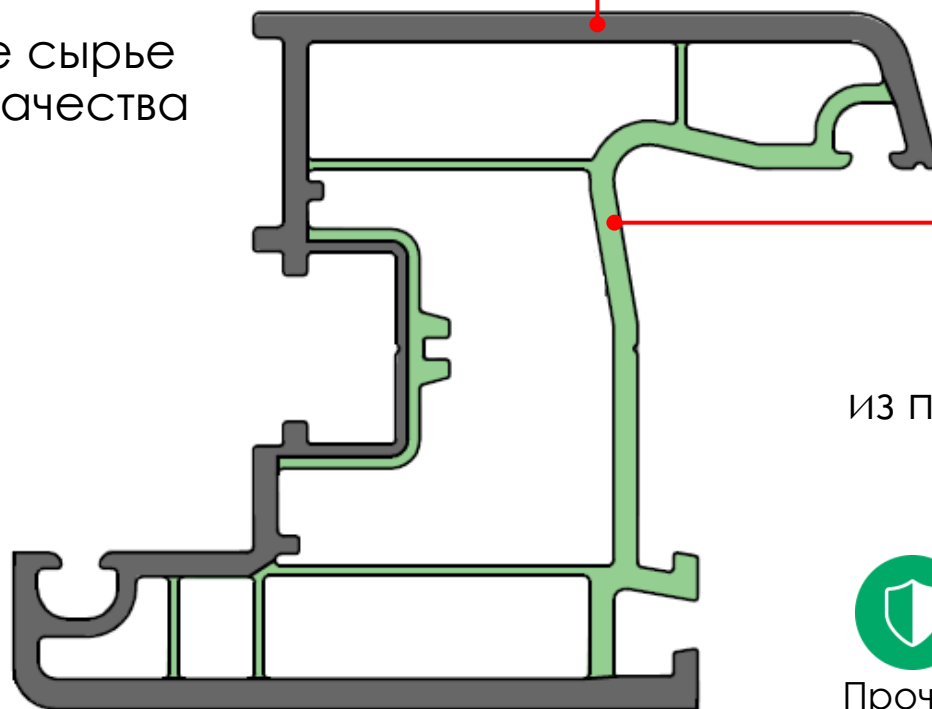

## Внутренний слой

Вторичное сырье  
из переработанного ПВХ



Прочно



Экологично



Выгодно

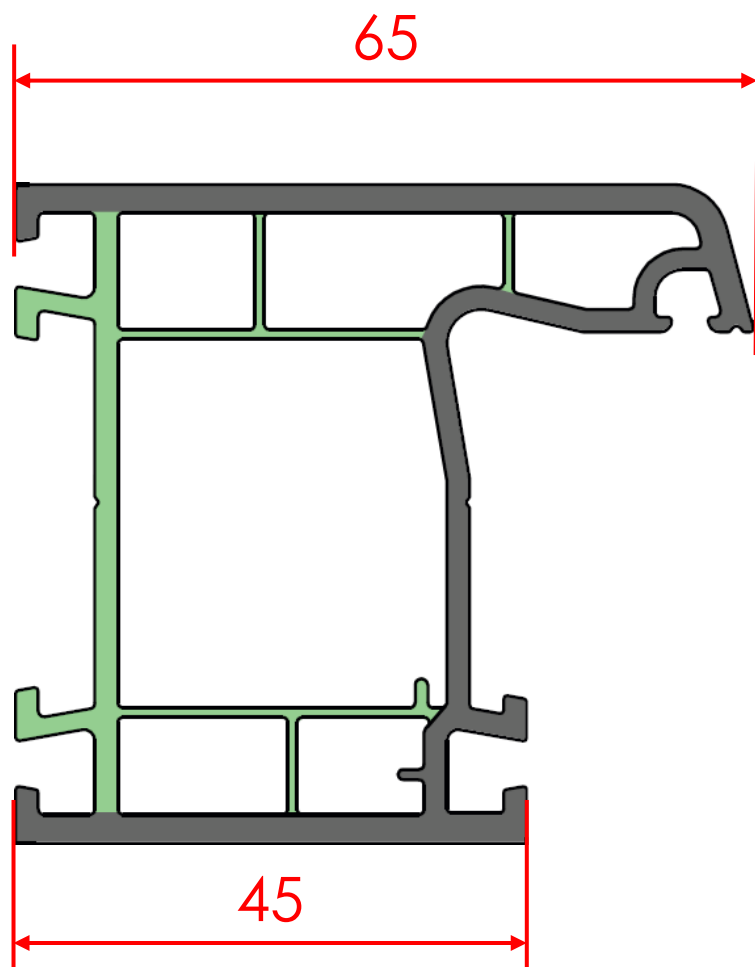

## Новый размер рамы

Теперь рама в системе ORTEX Classic имеет такую же высоту, как у других систем ORTEX (65/45 мм вместо 63/43 мм). Это упрощает расчеты и делает работу с системами ORTEX наиболее удобной.

Измените размеры рамы в расчетных программах!

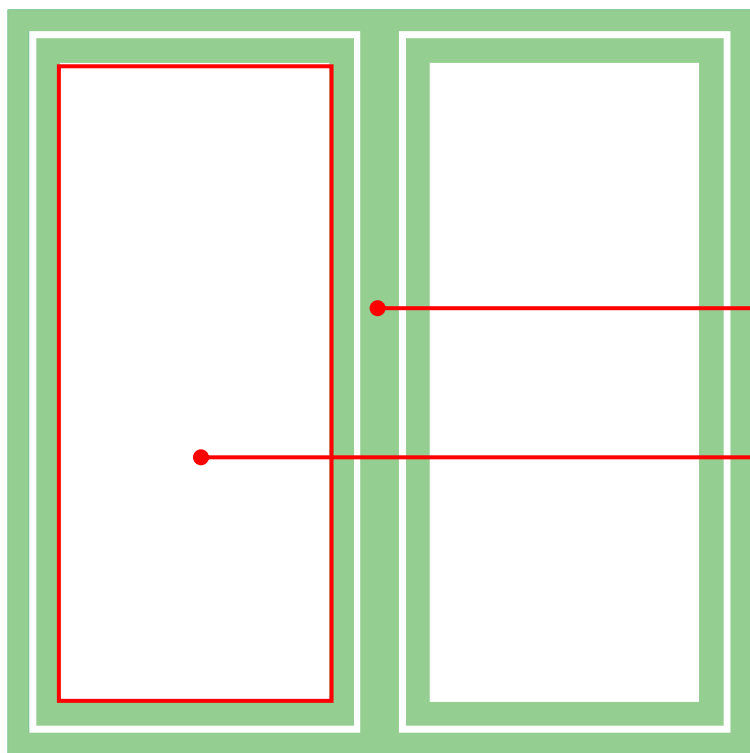

# Новый размер рамы

Импост стал короче на 4 мм

Проемы под стеклопакеты стали меньше

Измените размеры рамы в расчетных программах!

Козэкструдированное  
уплотнение

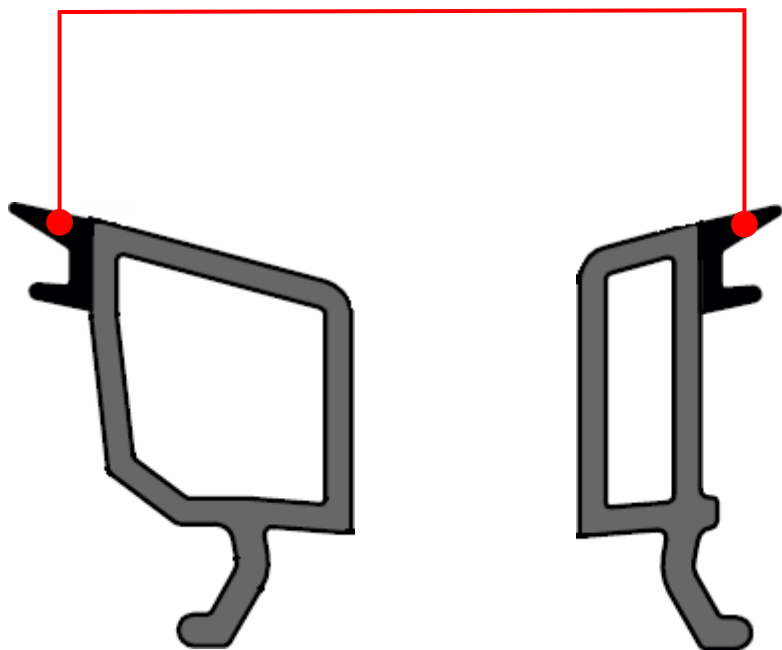

## Новые штапики

Штапики для стеклопакетов 24 и 32 мм в обновленной конфигурации стали более доступными, а их цена – выгодной.



Впервые  
в линейке  
ORTEX

## Двери 58 мм

- Т-створка с наружным открыванием
- Замкнутое армирование 40x40 мм
- Одна рама для окон и дверей
- Возможность изготавливать  
штульповые конструкции



Доступно к предзаказу



## CLASSIC Design

Оконная и дверная системы  
58 серии с коэкструдированным  
акриловым покрытием

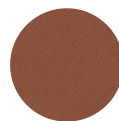

Нежная  
вишня  
RAL 8002



Темный  
орех  
RAL 8019

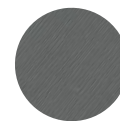

Серый  
кварц  
RAL 7016



Черный  
графит  
RAL 9011



# Старт продаж

Июль 2023